

**Highspeed Internet  
Glasfaserausbau im Landkreis  
Hameln-Pyrmont**



# Agenda

- Vorstellung htp GmbH
- Das Netz / Netzbau
- Arbeiten auf dem Grundstück
- Ablauf des Projektes / Vermarktung
- Produkte / Preise
- Aktionen

# Gesellschafter

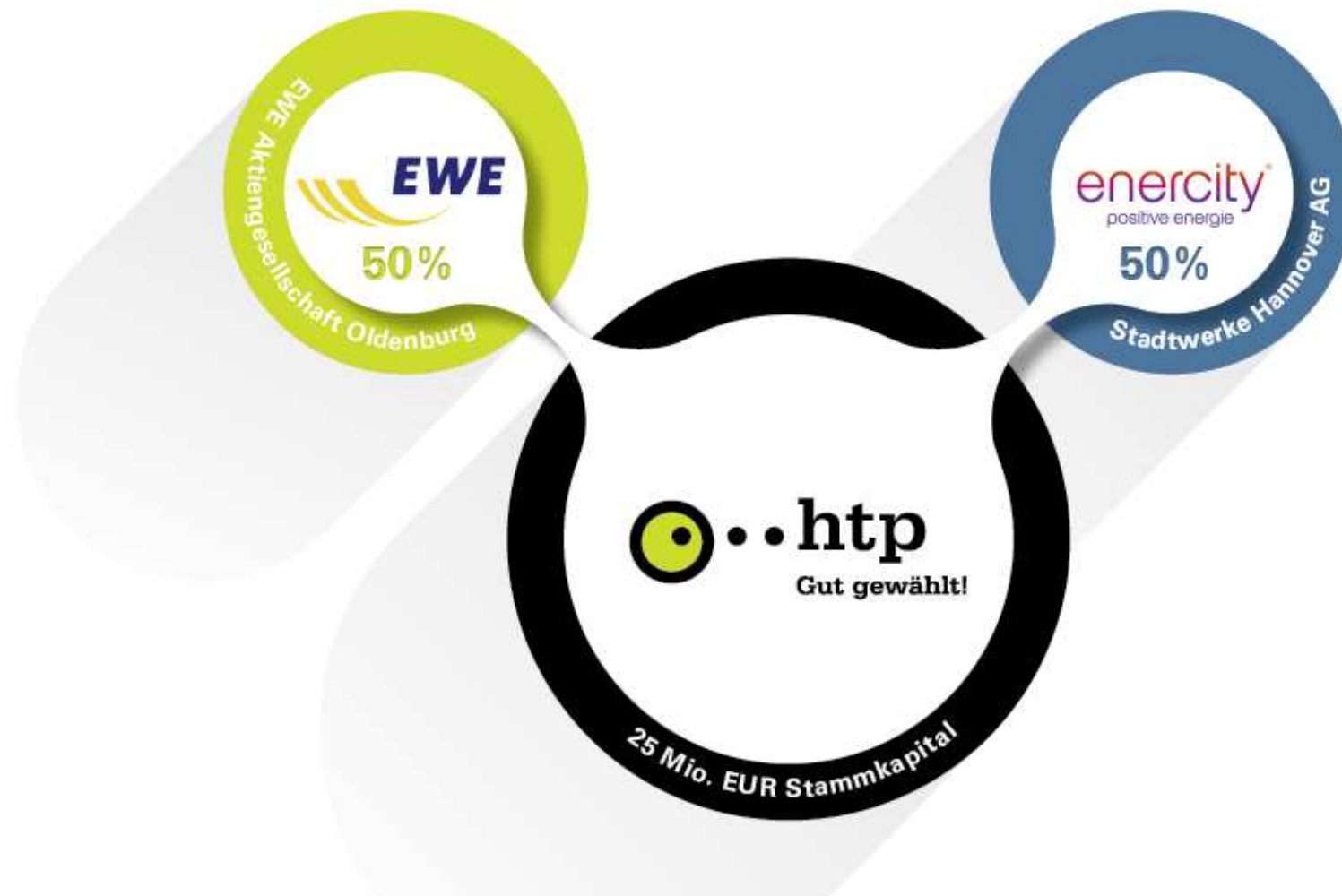

# Unternehmen

## Regionaler Carrier und Full-Service Anbieter für Geschäfts- und Privatkunden in den Bereichen

- Telefon- und Internetanschlüsse
- Mobilfunk
- Übertragungswege
- Rechenzentrumsdienstleistungen
- IT-Security Lösungen
- Standortvernetzung, VPN-Lösungen, MPLS-Netze
- Call-Center und Voice-Services
- Kundenindividuelle Konfigurationen und Lösungen
- Beratung

# Kunden, Personal & Umsatz



# Anschlussgebiet

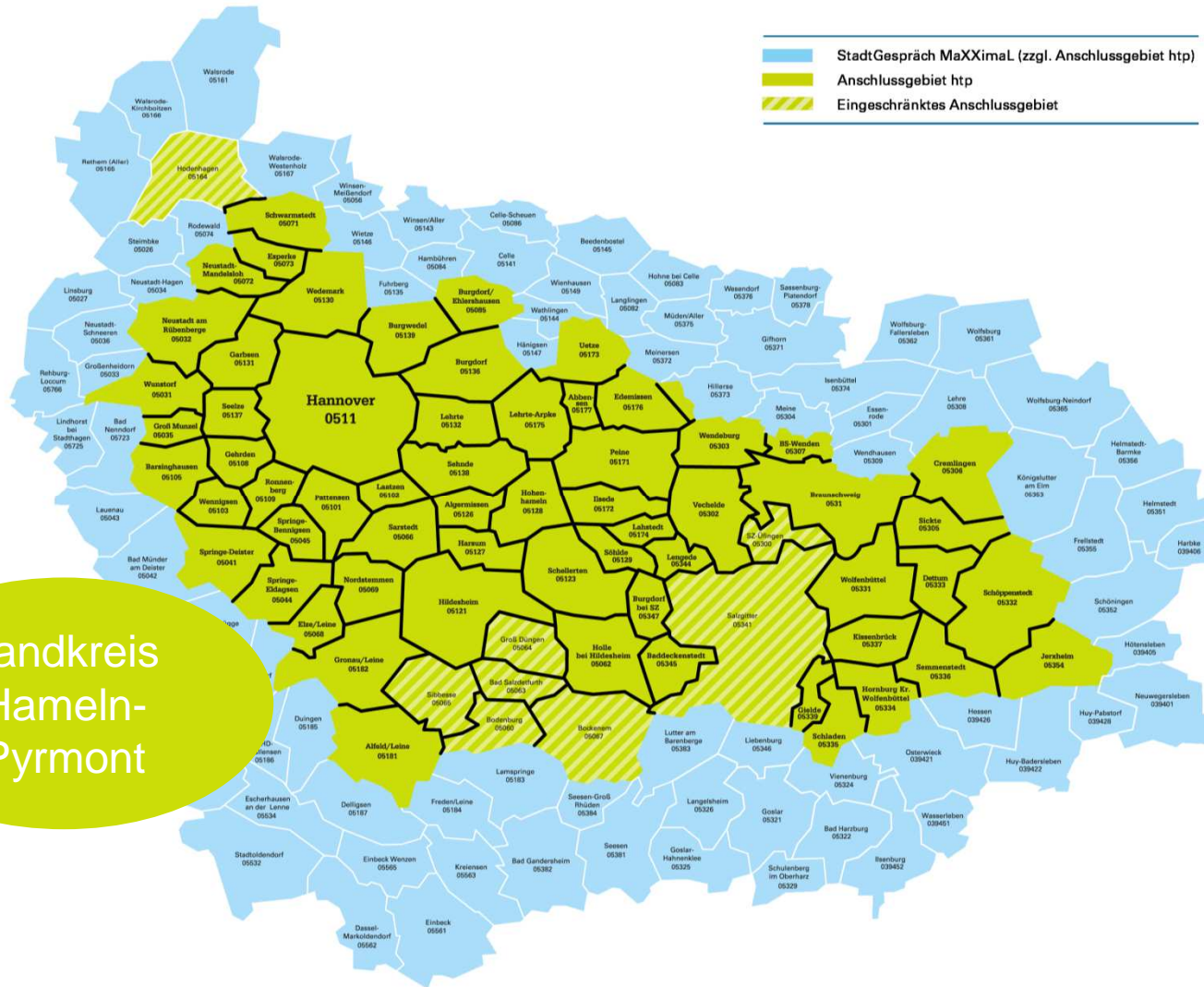

# Das Netz

## Anbindung htp-Netz

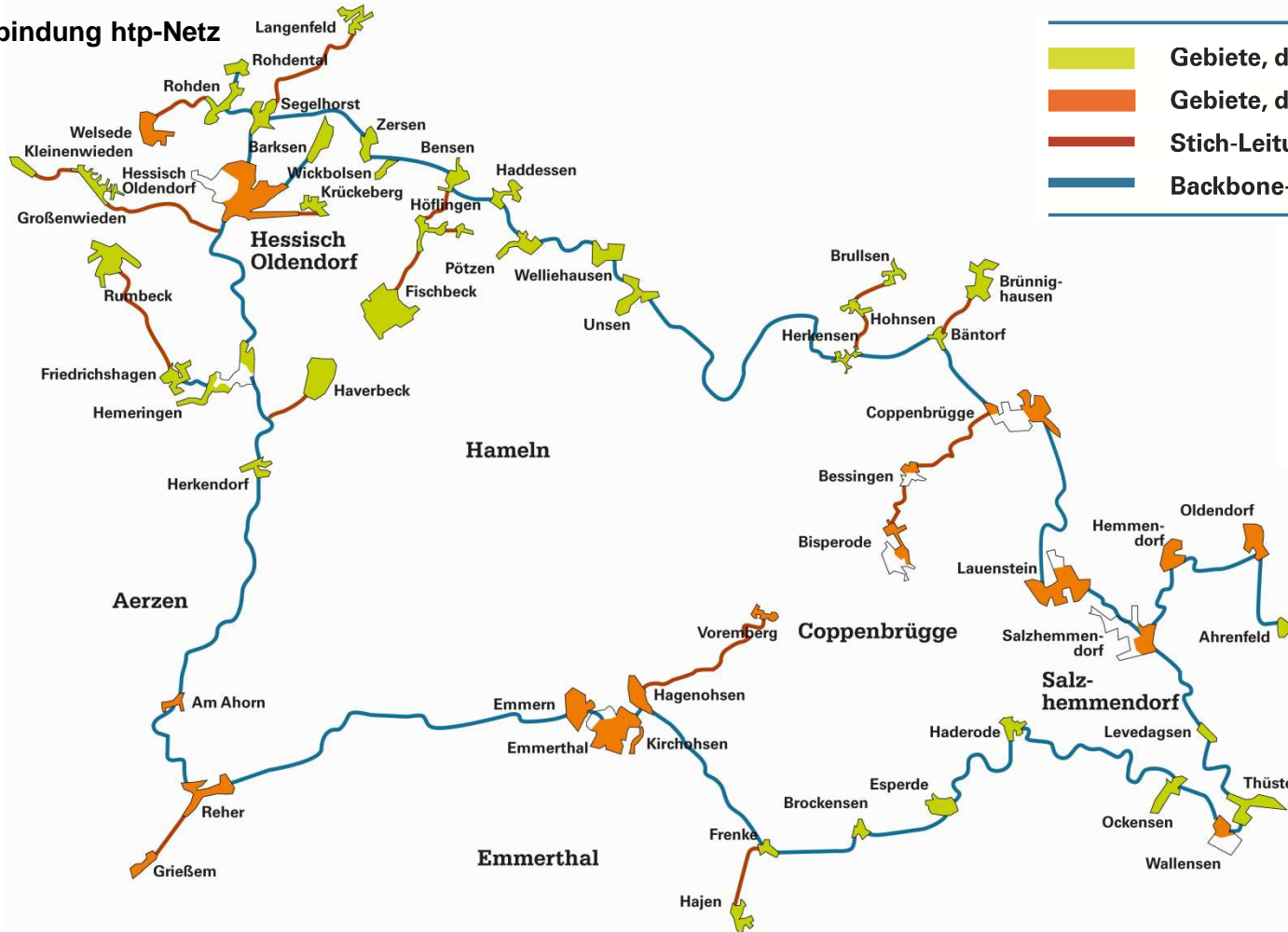

- Gebiete, die bis Ende 2020 ausgebaut werden
- Gebiete, die bis Ende 2022 ausgebaut werden
- Stich-Leitung
- Backbone-Leitung



## Anbindung htp-Netz

Unverbindlicher Planungsstand 06/2018

# Das Netz

Anbindung htp-Netz

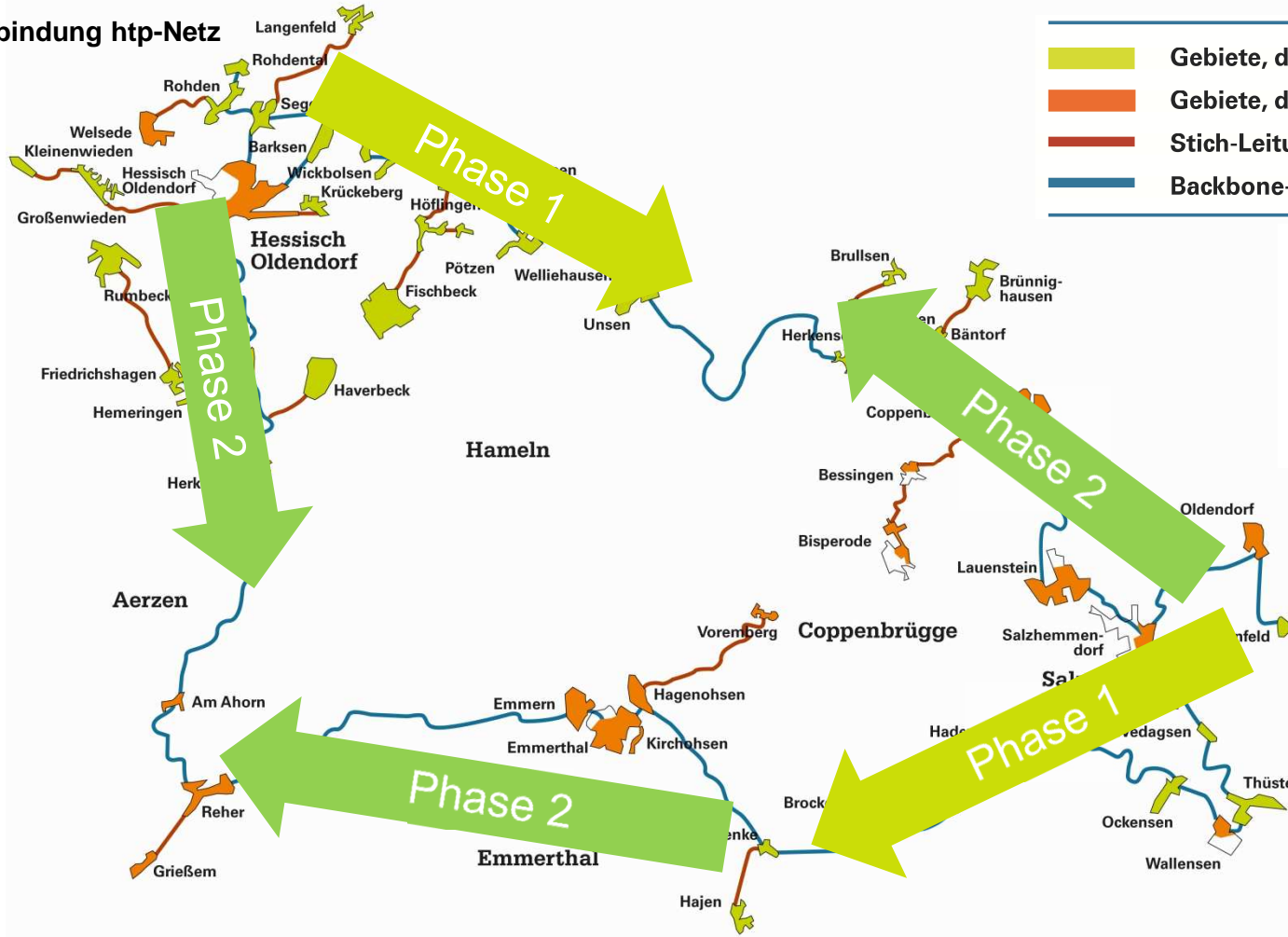

- Gebiete, die bis Ende 2020 ausgebaut werden
- Gebiete, die bis Ende 2022 ausgebaut werden
- Stich-Leitung
- Backbone-Leitung



Unverbindlicher Planungsstand 06/2018



# Aufbauschema

Privatgrund  
offene Bauweise, wenn möglich Erdrakete

Trasse: 107,96 km  
Hausanschlüsse: 10.493

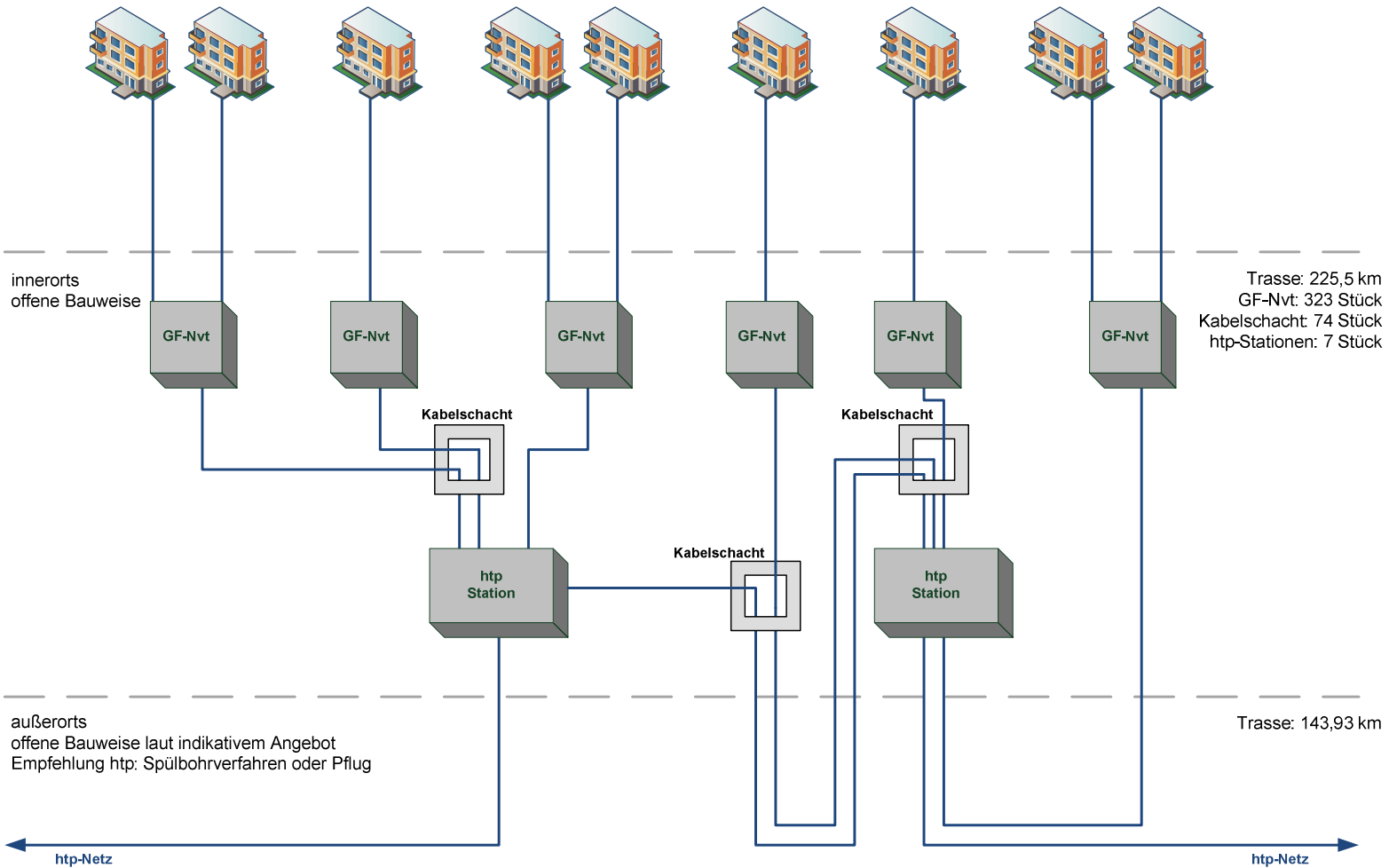

# htp-Station

Mit der htp-Station können ca. 2.500 Häuser erschlossen werden. Von diesem Typ sind 7 Stück für das Projekt vorgesehen.



# Beispiel htp-Shelter

Mit dem htp-Shelter können bis zu 96 Häuser erschlossen werden.  
Von diesem Typ sind 323 Stück für das Projekt vorgesehen.



# Arbeiten auf dem Grundstück

**EIN BODENVERLÄNGERUNGSHAMMER  
VERDRÄNGT DAS ERDREICH IN CA. 60 CM TIEFE.**

Dabei nimmt Ihr Vorgarten oder Ihre  
Einfahrt keinen Schaden.

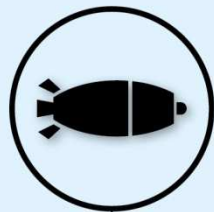

**KOPFLOCH 1**  
1 x 1 m

**KOPFLOCH 2**  
1 x 1 m

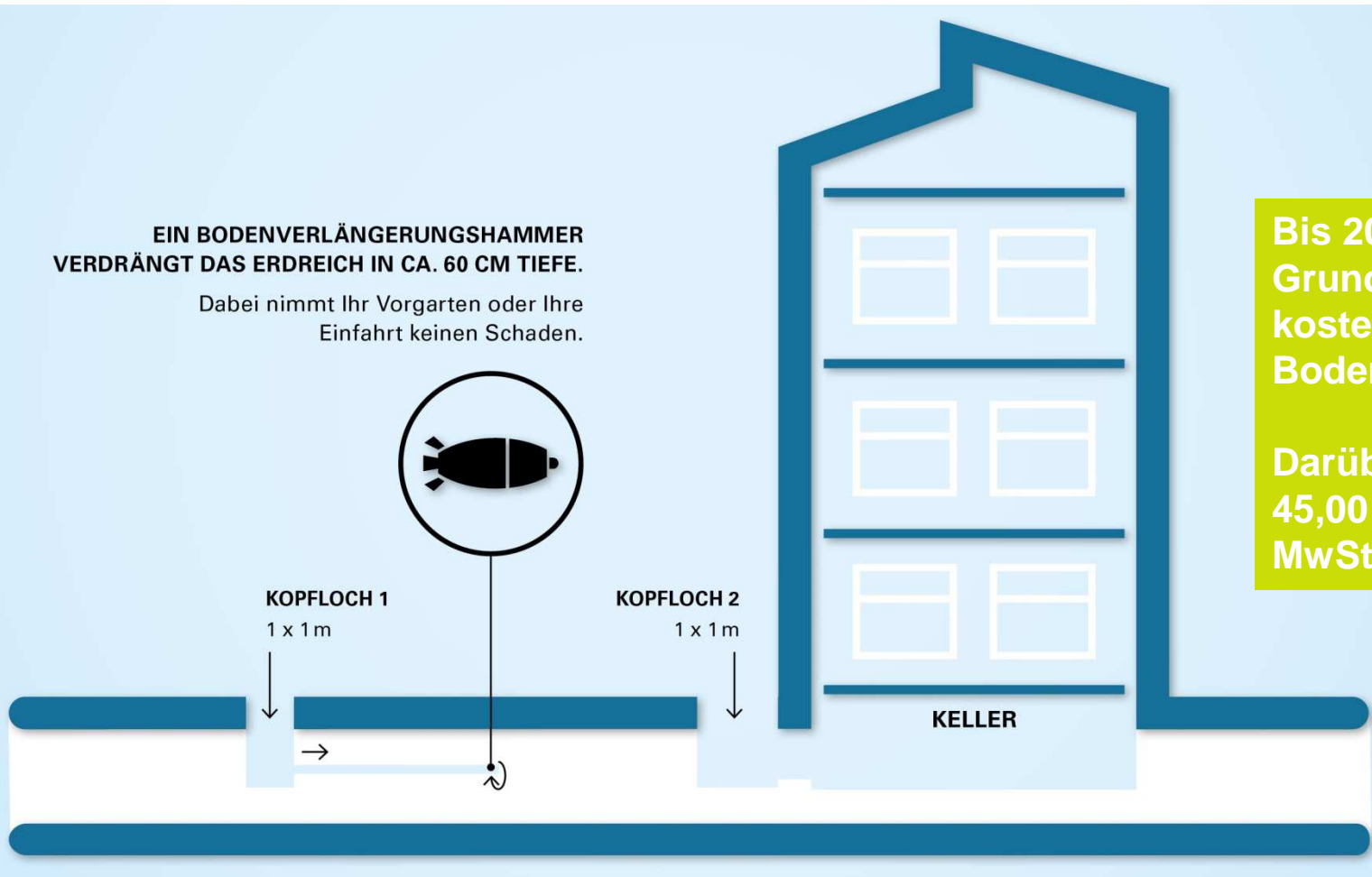

**Bis 20 m auf dem  
Grundstück  
kostenlos (bis  
Bodenklasse 5).**

**Darüber hinaus  
45,00 €/m zzgl.  
MwSt.**

# Verkabelung im Haus

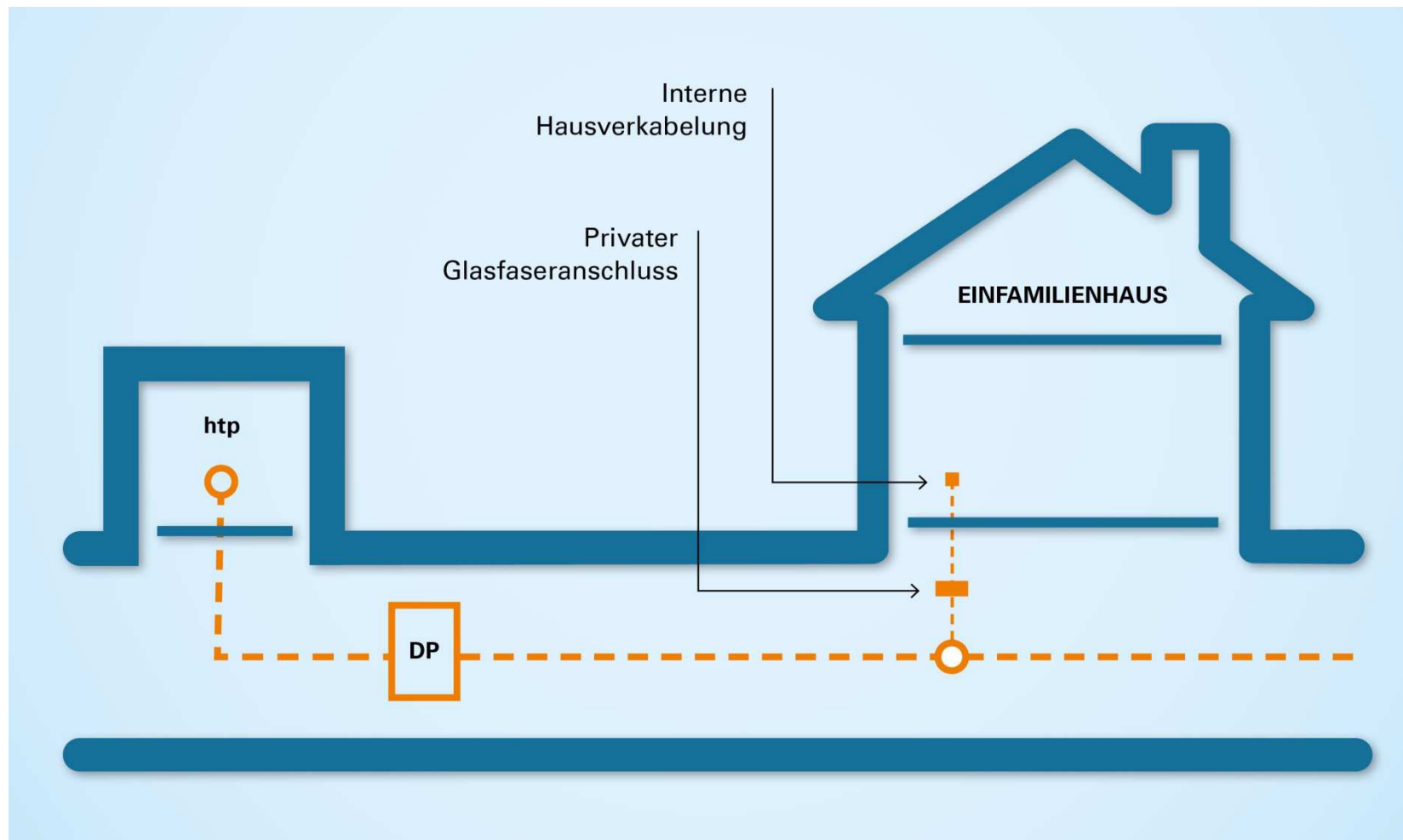

# Installation im EFH

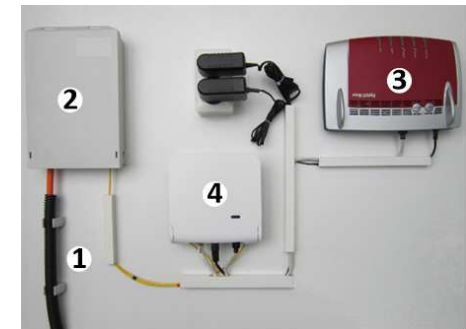
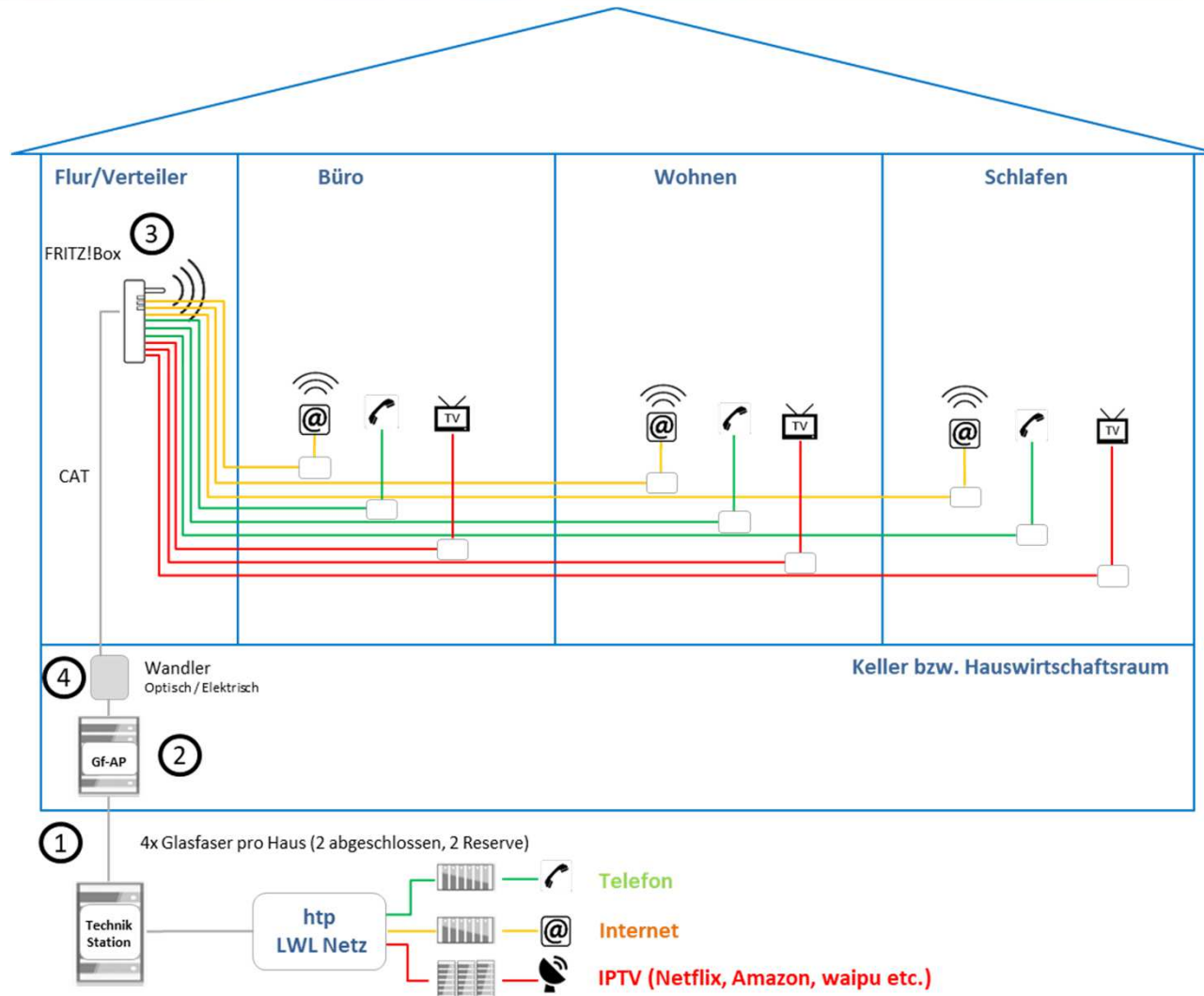

- Kabelzuführung (1)
- GF-AP (2)
- AVM FRITZ!Box (3)
- Medienwandler (4)

# Installation im Einfamilienhaus

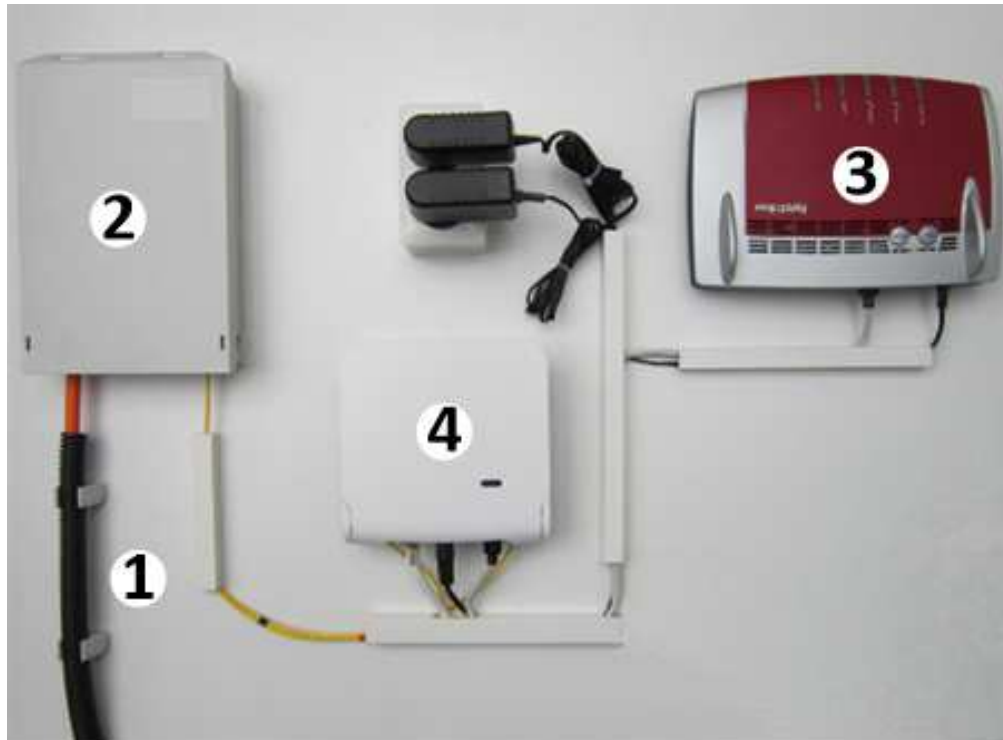

- Kabelzuführung (1)
- GF-AP (2)
- AVM FRITZ!Box (3)
- Medienwandler (4)

# Installation im MFH / Inhouse-Verkabelung Kupfer

Vorteil: Keine Änderung der Verkabelung nötig

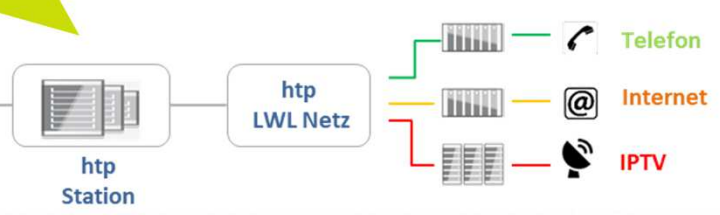
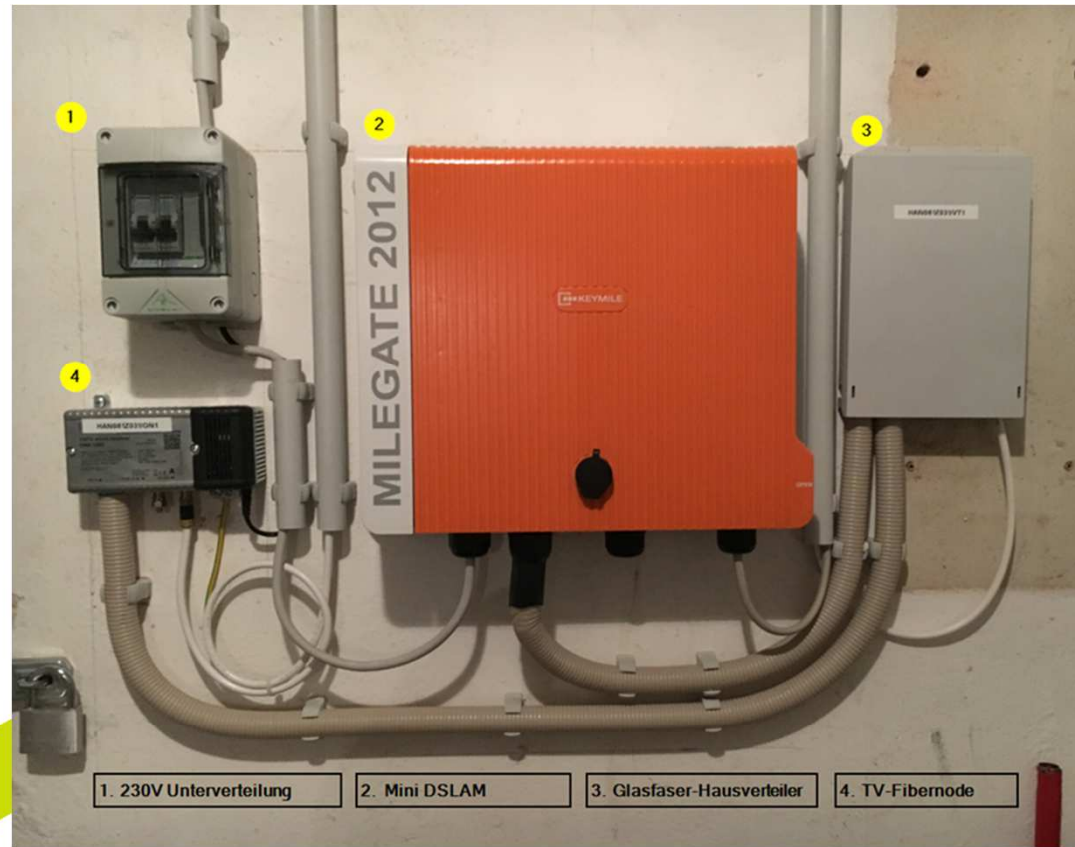
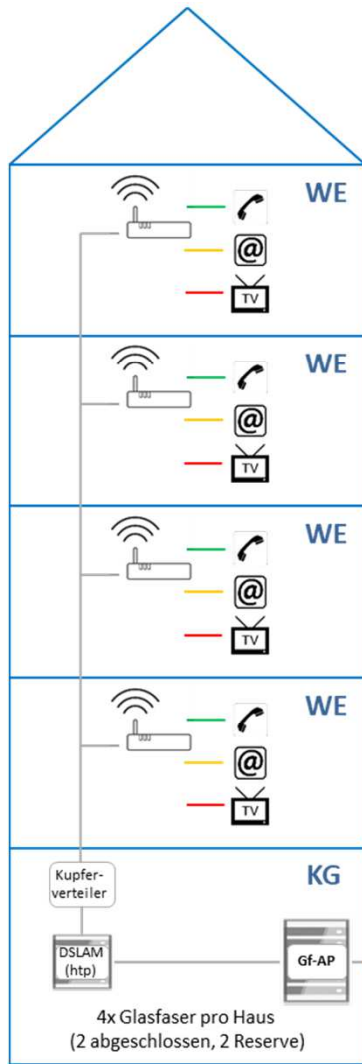



# Installation im MFH / Inhouse-Verkabelung LWL

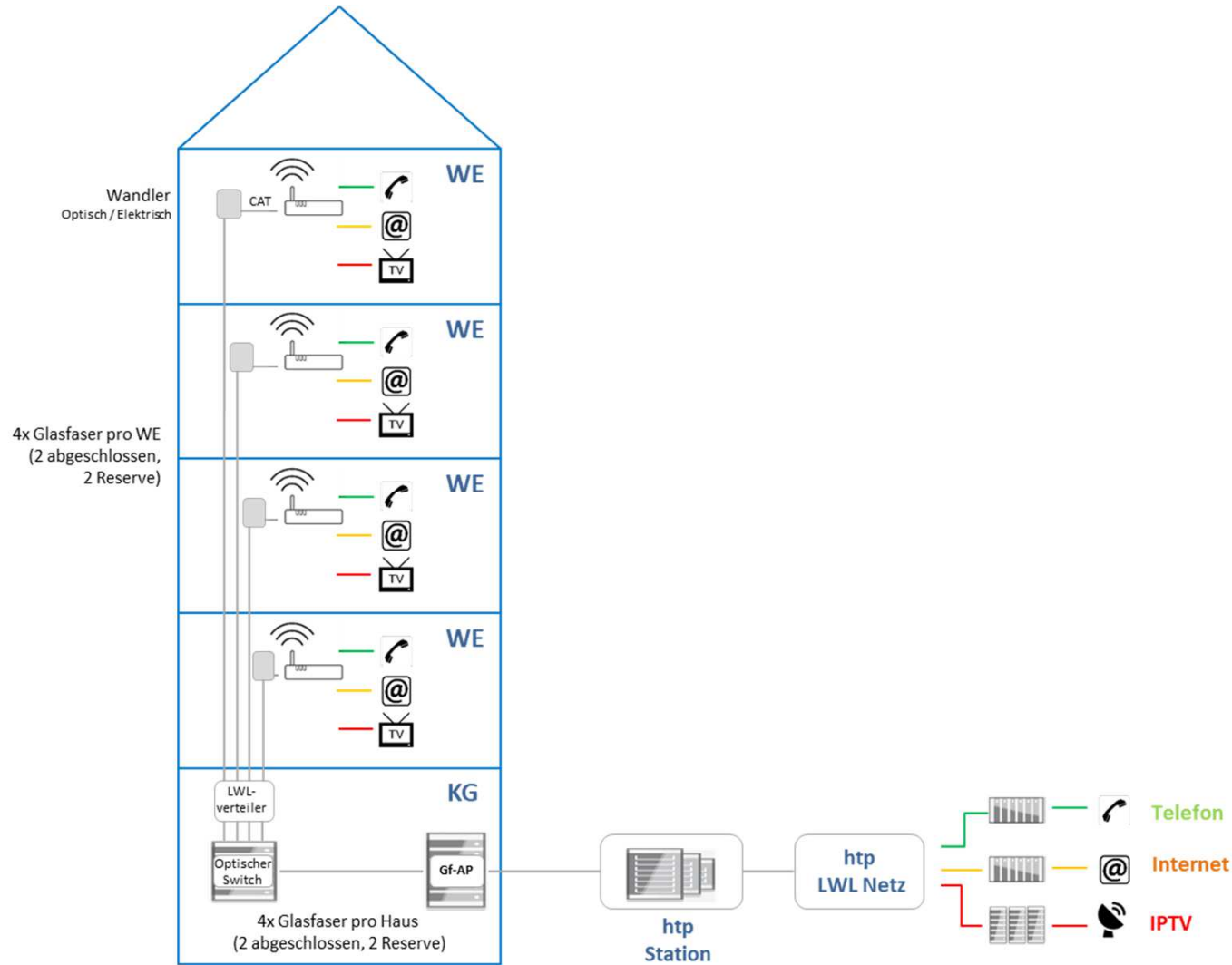

# Ablauf im Projekt



# Tabelle Maßnahmenfortschritt



Maßnahmenfortschritt Glasfaser-Ausbau

Stand: 25.07.2018

	Gemeinde/Stadt/Flecken	Ort/Ortsteil	Ausbau-Umfang*	Planung	Tiefbau	Technische Umsetzung	Qualitätsprüfung	Voraussichtlicher Fertigstellungstermin
LK Hameln-Pyrmont	Aerzen	Am Ahorn	v	In Prüfung				Ende 2022
		Griësem	gt	In Prüfung				Ende 2022
		Herkendorf	v	In Prüfung				Ende 2020
		Reher	v	In Prüfung				Ende 2022
	Bad Münder	Brullsen	v	In Prüfung				Ende 2020
	Coppnbrügge	Bäntorf	v	In Prüfung				Ende 2020
		Bessingen	tw	In Prüfung				Ende 2022
		Bisperode	tw	In Prüfung				Ende 2022
		Brünnighausen	v	In Prüfung				Ende 2020
		Coppnbrügge	tw	In Prüfung				Ende 2022

# Interessenbekundung

htp GmbH  
Mailänder Str. 2  
30539 Hannover

Oder per Fax an 0800 / 777 9 333



**Antwortschreiben**  
htp Glasfaser-Offensive Landkreis Hameln-Pyrmont

Ja, ich bin an einem superschnellen Glasfaser-Zugang von htp interessiert!

**Bitte unbedingt in Druckbuchstaben ausfüllen!**

**Persönliche Daten**

Vor- und Nachname \_\_\_\_\_

Telefonnummer \_\_\_\_\_ E-Mail-Adresse \_\_\_\_\_

Straße, Hausnummer \_\_\_\_\_

PLZ, Ort \_\_\_\_\_ Ortsteil \_\_\_\_\_

Ich bin damit einverstanden, dass htp im Hinblick auf den geplanten Glasfaser-Ausbau im Landkreis Hameln-Pyrmont meine Daten erhebt und zur Beratung, zur Werbung für eigene Angebote und zur Marktforschung verwendet, soweit dies für diese Zwecke erforderlich ist.

htp darf mich telefonisch und/oder per E-Mail über die Dienstleistungen der htp informieren.

Ich wünsche keine Kontaktaufnahme per Telefon bzw. E-Mail. Bitte übersenden Sie mir Infomaterial nur per Post.

**Hinweis:** Sie können die Einwilligung zur Erhebung und Verwendung Ihrer Daten jederzeit widerrufen. Bitte richten Sie Ihren Widerruf an: htp GmbH, Mailänder Straße 2, 30539 Hannover oder an [info@htp.net](mailto:info@htp.net).

Ort, Datum \_\_\_\_\_ Unterschrift \_\_\_\_\_

**Jeder**, der Interesse hat an einem zukunftssicheren Glasfaseranschluss im Landkreis Hameln-Pyrmont kann sich bei htp melden – **AB SOFORT!**

- htp prüft, mit welcher Lösung wir den Kunden versorgen können:
  - Ab Anfang 2019 flächendeckendes Angebot mit hohen Bandbreiten
  - Eigenwirtschaftlicher Ausbau über das Projekt hinaus ist von htp geplantEntscheidend ist die Nachfrage!

# Auftragsformular

**Auftrag über htp Surf & Fon / htp Surf**  
 Willkommen bei htp GmbH - Malländer Straße 2 - 30539 Hannover

**A) Kundenangaben**

1. Kundennummer / htp Telefonummer  
 2.  Netz  Fax  Tischnr  Fernr  Neukunde  
 3. Nachname / Firma  
 4. Vorname / Vertretungsberechtigter 5. Branche  
 6. Rechnungsgeschäft Straße / Hausnummer  
 7. PLZ Ort 8. Geburtsdatum  
 9. Anschlussadresse Straße / Hausnummer / PLZ / Stadt / Lager TAE Dose

10. Technischer Ansprechpartner 11. Geschäftlicher Ansprechpartner  
 12. Persönliches Kennwort (Pflichtfeld) 13. Telefon für Rückfragen (Inhalt)  
 14. Telefon für Rückfragen (Inhalt)  
 15. E-Mail-Adresse für Rückfragen und Vertragsunterlagen  
 16. Abwehrende Adresse 17. Abwehrende Adresse (Datum)  
 18. Faxnummer

**B) Leistungen**

1. Vorhandener Anschluss (Anzahl)  Analog  SDN Mehrgerätenanschluss  
 2. Vorhandener Anschluss bis geschaltet bei  Tischnr  Vordringl  
 3. Gewünschter Anschluss (Anzahl)  htp Surf & Fon mit Rufnummer 1,  htp Surf (inklusive)  
 4. Optionale Telefonie htp Surf & Fon  
 Option Rufnummern 2, Leistungen (Wahlrechtlich)  
 mit folgenden Rufnummern: 1, 2, 3, 4, 5, 6, 7, 8, 9, 10  
 htp Fon Mobil  htp Tischnr  htp International Flat  
 Zum Pauschalpreis im Fernr (ohne Sonderfunktionen) folgende Länder telefonieren: Australien, Belgien, Dänemark, Frankreich, Griechenland, Großbritannien, Irland, Italien, Kanada, Luxemburg, Niederlande, Norwegen, Österreich, Polen, Portugal, Schweiz, Spanien, USA, Vatikanstadt  
 htp International Wertschöpfung

5. Willensklärung  
 Ich beauftrage die Mitarbeiter (Personen) der vorgenannten Rufnr. die Oberstufe, ich ermächtige htp, die erforderliche Kündigung zu  
 Ja  Nein, neue Rufnummern gewünscht (Anzahl)  Standardmäßig  
 6. Gewünschte Bandbreite htp Surf & Fon, htp Surf  1000  
 7. Tarifwahl htp Surf & Fon  htp Pk  
 8. DSL-Tarif htp Surf & Fon, htp Surf  htp Dk  
 9. DSL-Optionen htp Surf & Fon  Update  
 10. Vertragslaufzeit  
 Dieser Vertrag hat standardmäßig eine Vertragslaufzeit von 24 Mo mit einer Frist von drei Monaten zum Ende der jeweiligen Laufzeit. Keine Mindestlaufzeit für htp Surf & Fon, Bereitstellungen  
 11. Beauftragung von htp E-Mail-Adressen  
 Neue Auswahlstruktur: Alle E-Mail-Produkte stehen jetzt folgen  
 ... htp-net.de ... @hpt.com ... @hpt.info ... @ htp.coel  
 Gewünschte E-Mail-Adressen htp Mail  
 1, 2, 3  
 12. htp Sicherheitspaket InternetSecurity  
**C) Eintrag in öffentliche Grundverzeichnisse**  
 1.  Ich wünsche keinen Eintrag 2.  Eintrag in gedruckte Verzeichnisse  
 Art des Eintrags (Bitte DRUCKBUCHSTABEN verwenden): 1. Wort + Name (z. B. Mustermann, Max)  Karte  
 Straße / Hausnummer (Bitte Eintrag unter A.B.)  Karte  
 Rufnummer  Karte  
 Ich widerspreche der Eintragung (Auswahl von Name, Adresse)

**Nutzungsvertrag**

des/der  
 (Eigentümer/Eigentümerin)  
 mit dem  
 Landkreis Hameln-Pyrmont, Sintelstraße 9, 31785 Hameln (Netzzeitgeber)  
 Der Eigentümer/ die Eigentümerin ist damit einverstanden, dass der Netzzeitgeber auf seinem/ihrer Grundstück  
 Straße (Platz) Nr.:  
 01  
 sowie an und in den darauf befindlichen Gebäuden alle die Vorrichtungen anbringt, die erforderlich sind, um Zugänge zu seinem öffentlichen Telekommunikationsnetz auf dem betreffenden Grundstück und in den darauf befindlichen Gebäuden einzurichten, zu prüfen und instand zu halten. Dieses Recht erstreckt sich auch auf vormillierte Hausverkabelungen. Die Inanspruchnahme des Grundstücks durch Vorrichtungen darf nur zu einer notwendigen und zumutbaren Belastung führen.  
 Der Netzzeitgeber verpflichtet sich, unbeschadet bestehender gesetzlicher oder vertraglicher Ansprüche, das Grundstück des Eigentümers/ der Eigentümerin und die darauf befindlichen Gebäude wieder ordnungsgemäß instand zu setzen, soweit das Grundstück und/oder die Gebäude durch die Vorrichtungen zur Einrichtung, Instandhaltung oder Erweiterung von Zugängen zu seinem öffentlichen Telekommunikationsnetz auf dem betreffenden Grundstück und/oder in den darauf befindlichen Gebäuden infolge der Inanspruchnahme durch den Netzzeitgeber beschädigt worden sind.  
 Im Rahmen der technischen Möglichkeiten und der bestehenden Sicherheitsanforderungen wird der Netzzeitgeber vormillierte Hausverkabelungen nutzen. Der Netzzeitgeber wird die von ihm erstellten Vorrichtungen verlegen oder – soweit sie nicht das Grundstück versorgen und eine Verlegung nicht ausreicht – entfernen, wenn sie einer veränderten Nutzung des Grundstücks entgegenstehen und ihr Verbleib an der bisherigen Stelle nicht mehr zumutbar ist. Die Kosten für die Entfernung oder Verlegung trägt der Netzzeitgeber. Dies gilt nicht für Vorrichtungen, die ausschließlich das Grundstück versorgen, wenn nicht gleichzeitig Änderungen am öffentlichen Telekommunikationsnetz erforderlich sind.  
 Der Netzzeitgeber wird ferner binnen Jahresfrist nach der Kündigung die von ihm angebrachten Vorrichtungen auf eigene Kosten wieder beseitigen, soweit dies dem Eigentümer/ der Eigentümerin zumutbar ist. Auf Verlangen des Eigentümers/ der Eigentümerin wird der Netzzeitgeber die Vorrichtungen unverzüglich entfernen, soweit dem nicht schutzwürdige Interessen Dritter entgegenstehen.  
 Der Nutzungsvertrag gilt auf unbestimmte Zeit. Er kann mit einer Frist von sechs Wochen von jeder Vertragspartei gekündigt werden.  
 Ort, Datum Unterschrift Landkreis Hameln-Pyrmont  
 Ort, Datum Unterschrift des Grundstückseigentümers / der Grundstückseigentümerin, bei Wohnansitz Eigentümern Unterschrift des Verwalters / der Verwalterin

Für die finale Feststellung des Vermarktungsergebnisses zählen nur rechtskräftig geschlossene Aufträge einschließlich unterzeichneter Grundstückseigentümer-Erklärung!

Bei 40% Marktdurchdringung wird ausgebaut – versprochen!

# Information

- ✓ Auftaktpressekonferenz mit allen Beteiligten: Vorstellung des Projektes
- Organisation von Informationsveranstaltungen Beratertagen zur Information der Bürger/innen (Informationsveranstaltung in **jedem** Ort mit DGH oder Versammlungsraum **in Abstimmung mit Ortsrat**)
- Postwurfsendung an alle Haushalte: Vorstellung des Projektes und Einladung zu Informationsveranstaltungen
- Regelmäßige Information der Medien und der Bevölkerung über Eingangsstand der Verträge und Ausbaustatus durch Presstetermine/Presseinformationen, Mailings, Newsletter, Webseite htp, Webseite Landkreis Hameln-Pyrmont, facebook
- Werbemaßnahmen: Anzeigen, Plakate, City-Lights, Zaunplatten, Bauschilder
- htp-Infomobil vor Ort, Door-to-Door-Vertrieb

# htp.net/glasfaser/hameln-pyrmont/

[Start](#) / [Unternehmen](#) / [Glasfaser](#) / Hameln-Pyrmont

## Der Landkreis Hameln-Pyrmont und htp bauen für Sie das Highspeed-Internet aus.

Eine leistungsfähige Breitbandversorgung ist eine Voraussetzung für wirtschaftliches Wachstum im Landkreis Hameln-Pyrmont und seinen Kommunen.

Deshalb wollen der Landkreis und htp bis 2022 die bisher mit weniger als 30 Mbit/s versorgten Adressen direkt mit Glasfaser erschließen. 480 Kilometer Glasfaser werden wir dafür verlegen.



### Voraussetzung ist allerdings, dass Sie Ihre Chance ergreifen!

Denn nur, wenn 40 Prozent der Haushalte einen Vertrag über einen Glasfaser-Anschluss abschließen, bauen wir aus.

Interessiert?

[Jetzt registrieren!](#)



# „Das Wunder der Bandbreite“

## Vergleich der Ladegeschwindigkeiten

### Downloadzeiten einer Daten-DVD (4,37 GB)

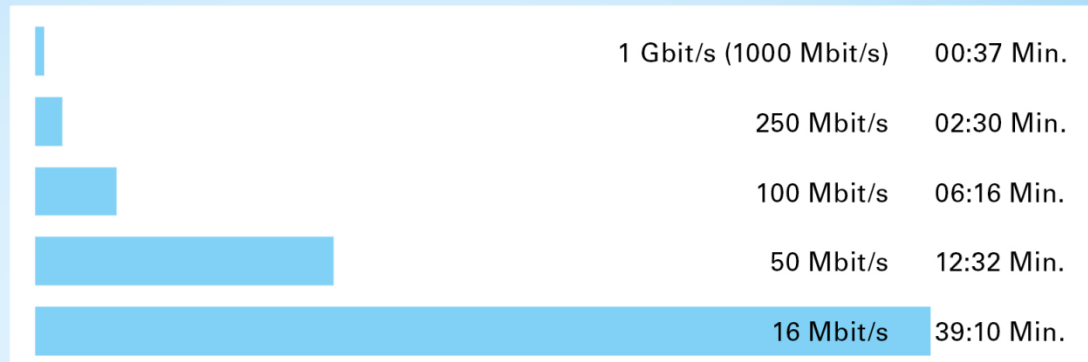

### Downloadzeiten einer CD (700 MB)

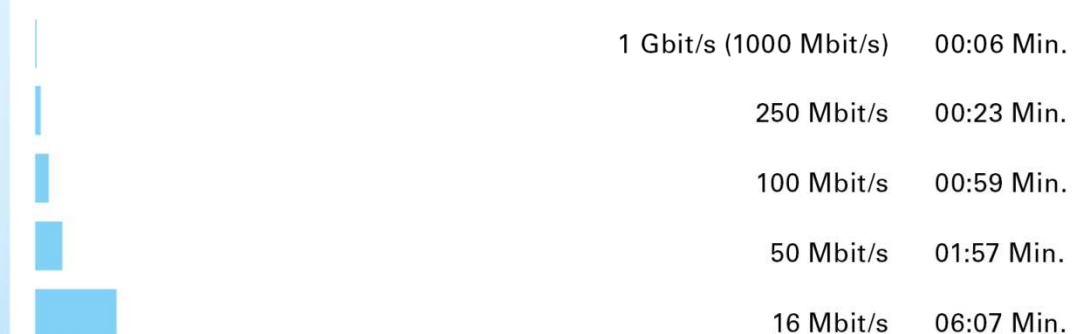



# Produktangebot Privatkunden

Produkt	Beschreibung	Bandbreite		Preise inkl. Mehrwertsteuer in €		
		Downstream	Upstream	Aktionsangebot Hameln-Pyrmont	Dauerpreis	Einmalentgelt
htp Surf 50	Internetzugang über Glasfaser	50 Mbit/s	50 Mbit/s		29,95 €	entfällt
htp Surf 100		100 Mbit/s	100 Mbit/s		34,95 €	entfällt
htp Surf 250		250 Mbit/s	250 Mbit/s		39,95 €	entfällt
htp Surf & Fon 50	Internetzugang und Telefoniedienst über Glasfaser inkl. Flatrate für Festnetzverbindungen (1 Sprachkanal)	50 Mbit/s	50 Mbit/s	Monat 1–12 zum Preis von 19,95 €	34,95 €	entfällt
htp Surf & Fon 100		100 Mbit/s	100 Mbit/s	Monat 1–12 zum Preis von 24,95 €	39,95 €	entfällt
htp Surf & Fon 250		250 Mbit/s	250 Mbit/s	Monat 1–12 zum Preis von 29,95 €	44,95 €	entfällt
IPTV (waipu.tv Comfort)	70+ TV-Sender 25 Stunden Aufnahmespeicher	entfällt		1. Monat kostenlos	4,99 €	entfällt
IPTV (waipu.tv Perfect)	90+ TV-Sender HD inklusive 100 Stunden Aufnahmespeicher	entfällt		3. Monate kostenlos	9,99 €	entfällt

# Produktangebot Geschäftskunden

Produkt	Beschreibung	Bandbreite		Preise zzgl. Mehrwertsteuer in €		
		Downstream	Upstream	Aktionsangebot Hameln-Pyrmont	Dauerpreis	Einmalentgelt
<b>Business Flex Solo 50</b>	Internetzugang über Glasfaser	50 Mbit/s	50 Mbit/s	feste IP Adresse inklusive	39,90€	79,90€
<b>Business Flex Solo 100</b>		100 Mbit/s	100 Mbit/s		49,90€	
<b>Business Flex Solo 250</b>		250 MBit/s	250 MBit/s		59,90€	
<b>Business Flex Solo 1000*</b>		1 GBit/s	500 MBit/s		99,90€	
<b>Business Flex Basic 50</b>	Internetzugang und Telefoniedienst über Glasfaser inkl. Flatrate (2 Sprachkanäle, ins dt. Festnetz)	50 Mbit/s	50 Mbit/s	feste IP Adresse inklusive	49,90€	79,90€
<b>Business Flex Basic 100</b>		100 Mbit/s	100 Mbit/s		59,90€	
<b>Business Flex Basic 250</b>		250 MBit/s	250 MBit/s		69,90€	
<b>Business Flex Basic 1000*</b>		1 GBit/s	500 MBit/s		109,90€	

\*bestellbar ab Ende 2019

# Projektlösungen

Produkt	Beschreibung	Bandbreite		Preise zzgl. Mehrwertsteuer in €
		Downstream	Upstream	
<b>Business Direct</b>	Hochverfügbare Internetanbindung	200 MBit/s–100 Gbit/s	200 MBit/s–100 Gbit/s	Projektangebot
<b>SIP-Trunk</b>	Hochverfügbarer IP-basierter Sprachdienst für eine IP-Telefonanlage	2–10 Mbit/s, abhängig von Anzahl Sprachkanäle		Projektangebot
<b>IP-ISDN</b>	Hochverfügbarer IP-basierter Sprachdienst für Weiterbetrieb einer ISDN-Telefonanlage	2–10 Mbit/s, abhängig von Anzahl Sprachkanäle		Projektangebot
<b>IP-PBX</b>	Telefonanlage in der Cloud	2–10 Mbit/s, abhängig von Anzahl Sprachkanäle		Projektangebot
<b>MPLS VPN, Ethernet Connect</b>	Standortvernetzung	auf Anfrage		Projektangebot

# Aktion: Vereine werben Kunden

- Verein meldet sich bei htp
- htp vergibt Vereinscode und vermittelt Beratungs-Betreuer
- Kunde kann über jeden Vertriebskanal beauftragen
- Verein erhält für jeden Neukunden 50,- €

**Ein Neukunde für htp,  
50 €\* für Ihren Verein.**

Wechseln Sie zu htp und unterstützen Sie Ihren Verein.



# Vertriebs- und Servicepartner gesucht

Bitte melden: [partnervertrieb@htp.net](mailto:partnervertrieb@htp.net)

Autorisierter  
Partnervertrieb



# Eckdaten des Projektes

- **480.000 Meter Tiefbau**
- **7 htp Technik-Stationen**
- **323 htp Glasfaser-Verteiler**
- **75 Kabelschächte**
- **ca. 11.000 Hausanschlüsse**



Geduld in allen  
Dingen führt sicher  
zum Gelingen.

*deutsches Sprichwort*

**Vielen Dank für Ihre Aufmerksamkeit!**

**htp GmbH**

Mailänder Str. 2

30539 Hannover

Telefon 0511/60 00 – 0

Telefax 0511/60 00 – 10 99

[www.htp.net](http://www.htp.net)



# TV - Kooperation mit waipu.tv

- Umfangreiches TV-Angebot über htp-Internetanschluss (Klassische TV-Sender, Pay-TV-Sender, Special Interest Kanäle)
- TV über WLAN in jedem Raum und auf mehreren Geräten gleichzeitig möglich
- Kein Kabelanschluss notwendig
- Inhalte auf Abruf
- Timeshift Fernsehen
- Persönlicher Videorekorder
- Ab 4,99 Euro/Monat
- [www.htp.net/waiputv](http://www.htp.net/waiputv)

